



SM625D Fogászati sebészeti mikroszkóp

A részletekben rejlik a különbség



Több mint 20 éves optikai tervezési tapasztalat

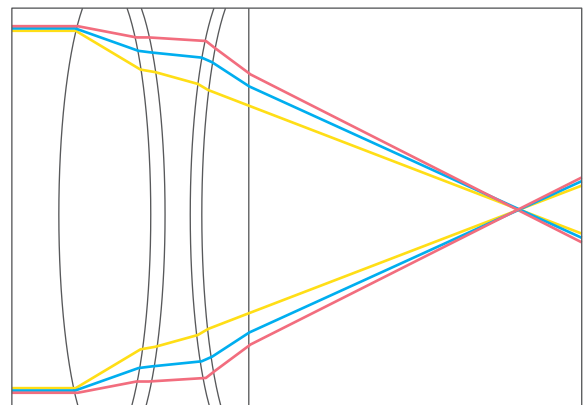
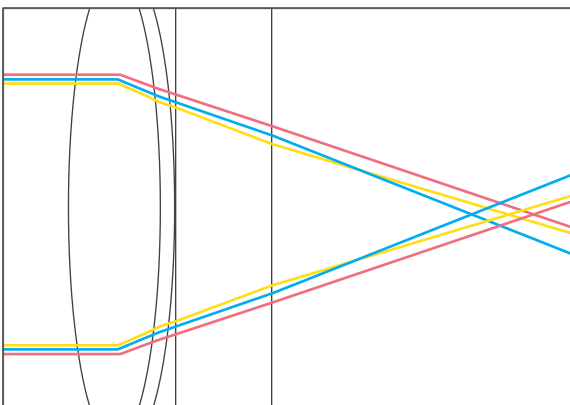

Csúcstechnológiás optika

Világszínvonalú optikai lencse apokromatikus kialakítással (APO), amely képes eltávolítani a színeltéréseket, javítani az artikulációs indexet és növelni a mélységélességet.

Többfunkciós gomb

 Fényerő-beállítás

 Felvételek készítése és filmek forgatása

 Szűrők kiválasztása

Narancs-
sárga
szűrő

Fehér fényforrás

Zöld szűrő





Hatékonyság javítása és fókusz

Nem csak egykezes vezérlés, hanem az összes mikroszkóp funkció egy hüvelykujjjal működtethető.

Single Finger Control

Egy ujjal elérhető a nagyítási gomb, a multifunkciós gomb és a variofocus objektívlencse, miközben egyenesen ül.





Information Display

A LED-kijelző vizuálisan jelzi a szűrő módot, a nagyítási tényezőt és a megvilágítás állapotát. Ez nagyon hasznos a tanítási folyamatban.

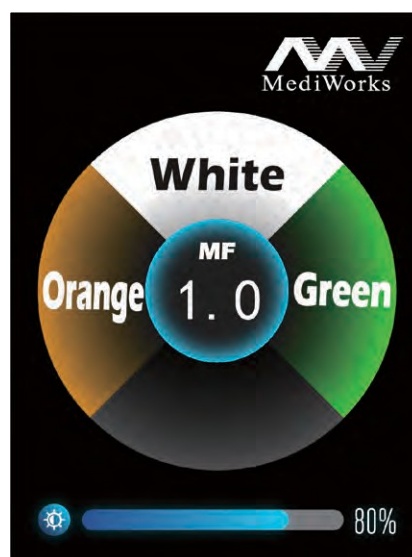

Változtatható fókuszú objektív

190-460 mm változó munkatávolság, miközben a mikroszkóp pozícióját nem, vagy alig kell változtatni.



Kiváló egyensúlykar

Kettős csuklós egyensúlybeállítással ellátott egyensúlykar, amely rendkívül sima és ergonomikus kinyújtást biztosít a fogorvosok számára.



Motoros folyamatos zoom rendszer

A hagyományos mechanikus nagyítással összehasonlítva a motoros folyamatos nagyítási rendszer jobb élményt nyújt, mivel a nagyítás a beavatkozás során folyamatosan állítható.



Zoom-nyílás beállítása

Különböző sebészeti beavatkozásokhoz szükséges rekeszméret-követelményeknek felel meg. Ugyanakkor nagy munkatávolsággal védjük a beteg szemét.

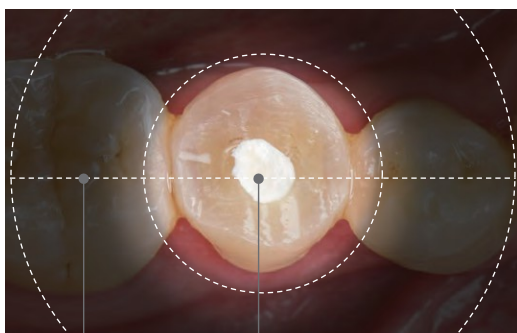

Φ78 mm

Φ20 mm





Ergonómia

Tökéletes testtartással végezze a műtéti beavatkozást, szüntesse meg az izomfájdalmakat, előzze meg a foglalkozási megbetegedéseket, és legyen még koncentráltabb!



Írisz-diafragma
(Mélységélesség növelése)



Forgógyűrű



6 az 1-ben modul
Változtatható fókus a kamerához



30°-os binokuláris hosszabbító



Sugárelosztó

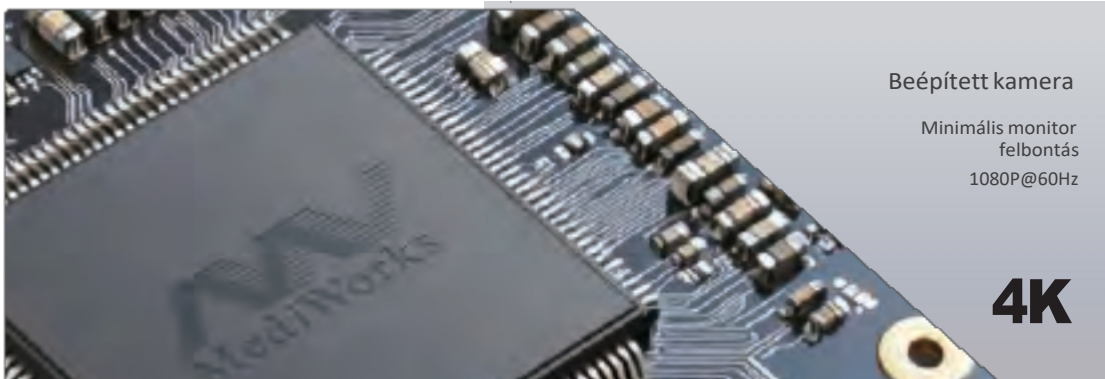

Beépített kamera

Minimális monitor
felbontás
1080P@60Hz

4K

Betegkezelő rendszer

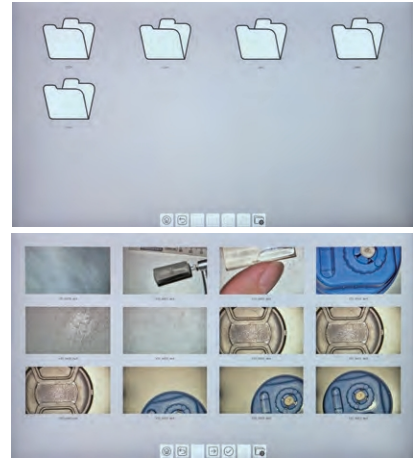
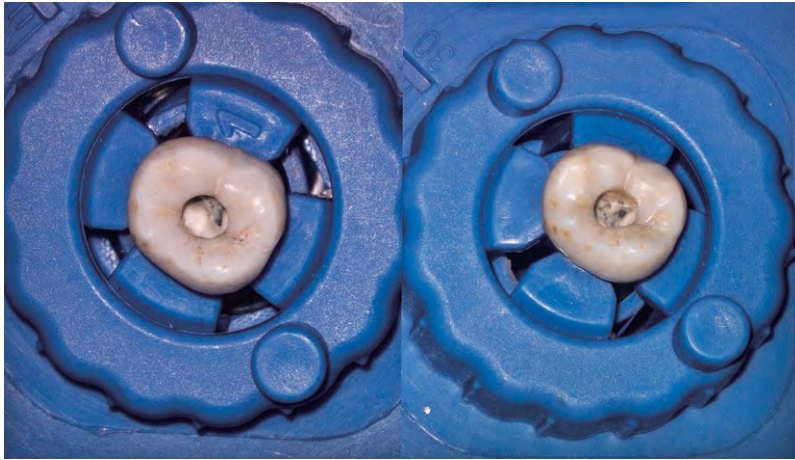

Esettanulmány-összehasonlító rendszer

A beteg képeinek összehasonlítása a műtét előtti és utáni eredmények összehasonlítását.

Betegkezelő rendszer

Hozzon létre saját mappákat a betegek számára, hogy megkönnyítse a betegek eseteinek kezelését.

Klinikai alkalmazási lehetőségek



Felhasználóink világszerte

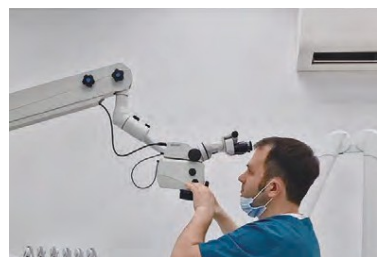
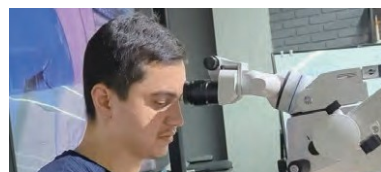

Műszaki adatok

	Classic	Pro
Nagyítás 3,4x-20,4x	●	●
180° Tiltable Binocular with PD Adjustment	●	●
12.5 x Wide-Field Eyepieces, Diopter Adjustable of Eyepiece ± 7 D	●	●
IPD 52 mm – 75 mm	●	●
Multi-Function Knob	●	●
Information Display	●	●
Illumination Intensity > 100000 lx	●	●
Built-in LED	●	●
Zoom fénynyílás	●	●
Objectives	Classic	Pro
Varifocal 270, F=190 mm – 460 mm	●	●
Dust Cap for Objective Lens	●	●
Functions/Filters	Classic	Pro
Narancssárga szűrő és zöld szűrő	●	●
APO Design	●	●
Digits	Classic	Pro
6 az 1-ben modul: binokuláris hosszabbító, sugárszétválasztó, forgógyűrű és változtatható fókuszs a kamerához 4K integrált kamera (vezeték nélküli lábfékkar, minimális monitor felbontás 1080P@60Hz) és írisz diafragma	○	●
Mounting System	Classic	Pro
Floor Mount , Ceiling Mount, Wall Mount, Asztali	●	●
Accessories	Classic	Pro
25° Binocular Rotation Ring	○	○
Foot Switch (Optional Camera Type: Sony, Canon or Nikon)	○	○
Iris Diaphragm (Increase the Depth of Field)	opt.	●
30° Binocular Extender with Built-in Beam Splitter	○	○
Digital Camera Adaptor (Optional: Sony, Canon or Nikon)	○	○
360° Cell Phone Adaptor	○	opt.
Built-in Battery and HDMI Cable (Optional Camera Type: Sony, Canon or Nikon)	○	○
Balance Arm	Classic	Pro
Superb Balance Arm	●	●
Straight Down Arm	opt.	opt.

Suspension System Options

Floor mount

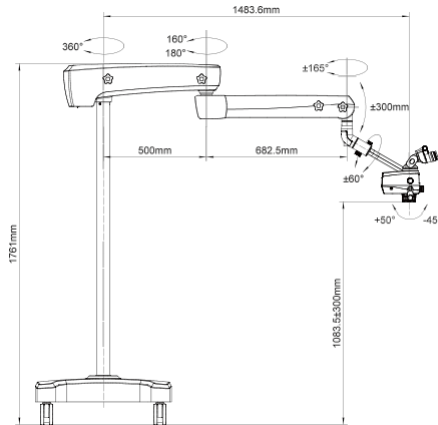

Ceiling mount

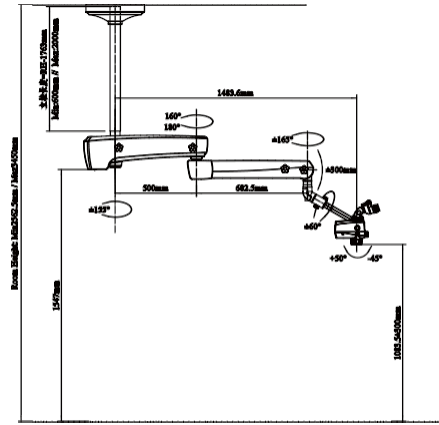

Wall mount

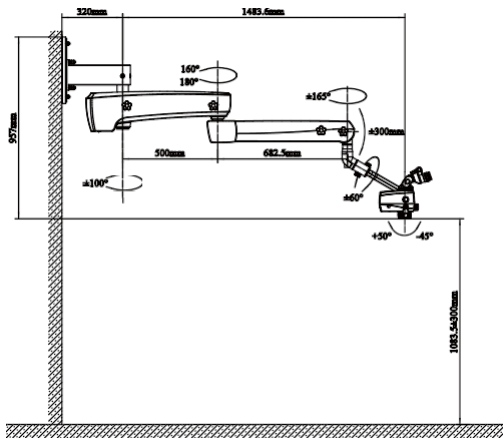

Desktop

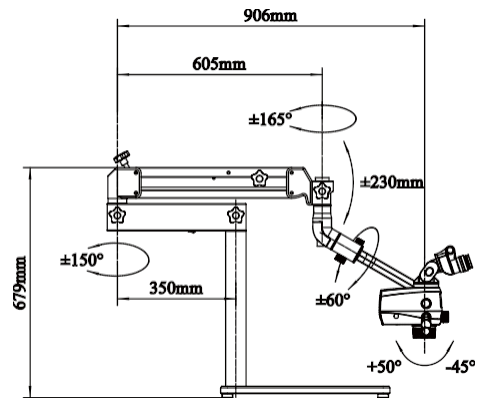

Shanghai MediWorks Precision Instruments Co.,Ltd.

Cim: 7. épület, Ming Pu Plaza, 3279 San Lu Rd, Min Hang kerület, Sanghaj, 201100, Kína Tel.: +86-21-54260421 54260423

E-mail: marketing@mediworks.biz

Kövess minket



www.mediworks.biz

202503 *Subject to change in design or specification without advance notification

Make **Diagnosis** and
Treatment Smarter